

WALTHAM

RÉFRIGÉRATEUR A FROID VENTILE
Réfrigérateur - Congélateur

Notice D'utilisation

WT3702A+

Sommaire

AVANT D'UTILISER VOTRE APPAREIL	2
Avertissements Généraux	2
Instructions de sécurité	4
Recommandations	4
Montage et mise en marche de votre appareil	5
Avant de commencer à utiliser votre appareil.....	6
LES DIFFERENTES FONCTION ET POSSIBILITES	7
Réglage du thermostat	7
ACCESSOIRES	8
Bac à Glaçons	8
Indicateur De Température	9
Flexi zone	11
DISPOSITION DES DENRÉES DANS L'APPAREIL	12
Compartiment réfrigérateur	12
Compartiment congélateur	12
NETTOYAGE ET ENTRETIEN	13
Dégivrage	14
Remplacer l'ampoule	14
TRANSPORT ET CHANGEMENT DE POSITION D'INSTALLATION	14
AVANT D'APPELER LE SERVICE APRÈS-VENTE	15
Quelques conseils pour économiser de l'énergie	16
FICHE PRODUIT	17
PIECES DE VOTRE APPAREIL	18

Avertissements Généraux

MISE EN GARDE: Maintenir dégagées les ouvertures de ventilation dans l'enceinte de l'appareil ou dans la structure d'encastrement.

MISE EN GARDE: Ne pas utiliser de dispositifs mécaniques ou autres moyens pour accélérer le processus de dégivrage autres que ceux recommandés par le fabricant.

MISE EN GARDE: Ne pas endommager le circuit de réfrigération.

MISE EN GARDE: Ne pas utiliser d'appareils électriques à l'intérieur du compartiment de stockage des denrées, à moins qu'ils ne soient du type recommandé par le fabricant..

AVERTISSEMENT: Pour éviter tout risque lié à l'instabilité de l'appareil, fixez-le suivant les instructions prescrites.

- Le gaz réfrigérant R600a qui est contenu dans le réfrigérateur est un gaz naturel et non nuisible à l'environnement, mais combustible. Il est donc important de transporter et installer votre réfrigérateur avec soin afin de ne pas endommager les conduits réfrigérants. Dans le cas d'un choc ou fuite de gaz, éviter tout contact avec une flamme ou un foyer à proximité et ventiler le local.
- Il est recommandé de ne pas utiliser des objets métalliques pointus ou autres objets artificiels pour accélérer la décongelation.
- Ne pas stocker dans cet appareil des substances explosives telles que des aérosols contenant des gaz propulseurs inflammables.
- Cet appareil est conçu pour être utilisé à domicile et dans les endroits suivants : (excluant les utilisations professionnelles).
 - Espaces cuisines se trouvant dans les magasins, bureaux et tout autre environnement de travail
 - Maisons de campagne et chambres d'hôtels, de motels et tout autre espace résidentiel;
 - Environnement familial;
 - Service de restauration et lieu similaire

- Ne pas mettre en marche au moyen d'un programmeur, d'une minuterie, ou d'un système de commande à distance séparé ou tout autre dispositif qui met l'appareil sous tension automatiquement.
- Si la prise murale ne correspond pas à la fiche du réfrigérateur, elle doit être remplacée par un installateur qualifié afin d'éviter un danger.
- Cet appareil ne doit pas être utilisé par les personnes (y compris les enfants) ayant des capacités physiques, sensorielles ou mentales réduites ou par des personnes ne possédant pas l'expérience ou la connaissance requise. Elles ne peuvent être autorisées à utiliser cet appareil qu'après avoir été formées ou bien sous la supervision d'une personne responsable de leur sécurité. Les enfants doivent être surveillés afin de s'assurer qu'ils ne jouent pas avec cet appareil.
- Une prise spéciale est installée au câble d'alimentation de votre appareil. Cette prise doit être obligatoirement branchée sur une prise murale avec terre, d'une valeur d'au moins 16 ampères. Si vous ne disposez pas d'une telle prise murale, veuillez la faire installer par un électricien qualifié.
- Si le cordon d'alimentation est endommagé, il doit être remplacé par le fabricant ou par un agent de maintenance ou une personne dûment qualifiée.
- Cet appareil ne doit pas être utilisée par des enfants de moins de 8 ans, ou par des personnes dont les capacités physiques, sensorielles ou mentales sont limitées, ou manquant d'expérience ou de connaissances requises, les empêchant d'utiliser cet appareil sans risque lorsqu'ils sont sans surveillance ou en l'absence d'instructions d'une personne responsable leur assurant une utilisation de l'appareil sans danger, après une explication des risques auxquels ils s'exposent. Les enfants ne doivent pas jouer avec l'appareil. Les opérations de nettoyage et d'entretien effectués par des enfants doivent se faire sous la supervision d'une personne responsable.

Instructions de sécurité

- Ne pas utiliser d'appareils électriques à l'intérieur du réfrigérateur.
- Si cet appareil sert à remplacer un vieil appareil, retirez ou détruisez les fermetures avant de vous débarrasser de l'appareil. Ceci permet d'éviter aux enfants de s'enfermer dans l'appareil et de mettre ainsi leur vie en danger.
- Les appareils hors d'usage renferment des gaz dans l'isolation et dans le circuit réfrigérant qui doivent être évacués correctement. L'ancien appareil doit obligatoirement être mis au rebut dans une déchetterie, ou repris par le magasin vendeur de l'appareil neuf. Contacter votre Mairie pour obtenir des renseignements concernant la mise au rebut et les endroits possibles. Assurez-vous que les tubes frigorifiques ne sont pas endommagés avant la mise au rebut.

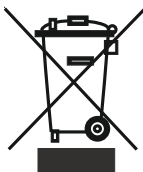

Les produits électriques et électroniques usagés ne doivent pas être jetés avec les ordures ménagères. Renseignez-vous auprès du revendeur où vous avez acheté ce produit pour obtenir la marche à suivre en matière de recyclage.

Remarque importante:



Important ! Veuillez lire attentivement le manuel d'utilisation avant de procéder à l'installation et à l'utilisation de votre appareil. Notre responsabilité ne saurait être engagée en cas de dommages dus à une mauvaise utilisation du produit.

A la réception de l'appareil, vérifiez qu'il ne soit pas endommagé et que les pièces et accessoires soient en parfait état.

N'utilisez pas un appareil endommagé. En cas de doute, vérifiez auprès de votre vendeur.

Recommandations

- Interdiction d'utiliser des adaptateurs ou prises multiples qui pourraient provoquer une surchauffe ou un incendie.
- Veuillez ne pas insérer de fiche avec le câble endommagée, déchirée ou usée à l'intérieur de la prise.
- Ne tordez pas et ne pliez pas les câbles.



- Interdisez aux enfants de jouer avec cet appareil. Ils ne doivent EN AUCUN CAS s'asseoir sur les étagères, ni se suspendre à la porte.
- Pour racler le givre formé dans la partie congélateur, ne pas utiliser des objets métalliques tranchants qui pourraient abîmer le corps du congélateur et créer des dommages irréversibles. Pour faire cela, utiliser un grattoir en plastique.

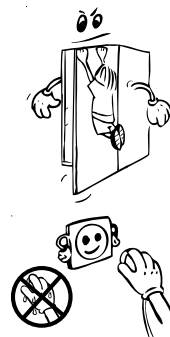

- Ne pas insérer la fiche dans la prise avec la main mouillée .
- Afin d'éviter le danger d'explosion des bouteilles ou boîtes métalliques qui contiennent des liquides gazeux, ne pas les placer dans la partie congélateur.
- Les bouteilles contenant de l'alcool en grande quantité doivent être soigneusement rebouchées et placées perpendiculairement dans l'appareil .



- Ne pas toucher la surface réfrigérante avec la main mouillée, afin d'éviter le risque d'être brûlé ou blessé.
- Ne pas manger le givre sortie de la partie congélate .
- Ne pas stocker dans cet appareil des substances explosives telles que les aérosols contenant des gaz propulseurs inflammables.
- Ne pas mettre en marche au moyen d'un programmeur, d'une minuterie, ou d'un système de commande à distance séparé ou tout autre dispositif qui met l'appareil sous tension automatiquement.
- Lorsque la porte du réfrigérateur est fermée, un vide s'installe. Patientez environ 1 minute avant de la rouvrir.



Montage et mise en marche de votre appareil



Avertissement ! Cet appareil doit être branché à une prise murale avec mise à la terre. Lors de l'installation de l'appareil, veillez à ce que le câble d'alimentation ne soit pas coincé dessous, dans quel cas ce dernier serait endommagé.

- Cet appareil fonctionne sur courant alternatif 220-240 V et 50 Hz.
- Avant d'effectuer le raccordement électrique, assurez-vous que le voltage indiqué sur la plaque signalétique correspond au voltage de l'installation électrique de votre habitation.
- Une prise spéciale est installée au câble d'alimentation de votre appareil. Cette prise doit être obligatoirement branchée sur une prise murale avec terre, d'une valeur d'au moins 16 ampères. Si vous ne disposez pas d'une telle prise murale, veuillez la faire installer par un électricien qualifié.
- La responsabilité de notre société ne saurait être engagée pour des dommages pouvant survenir suite à une utilisation effectuée sans mise à la terre.
- Positionnez votre appareil de sorte qu'il ne soit pas directement exposé à la lumière du soleil.
- Cet appareil ne doit pas être utilisé en plein air, ni exposé à la pluie.
- Il doit être séparé par une distance d'au moins 50 cm entre les sources de chaleur telles que les cuisinières, les fours, les radiateurs et autres réchauds, et de 5 cm au moins des fours électriques.
- Si ce dernier est juxtaposé à un congélateur, il est indispensable de prévoir un espace d'au moins 2 cm entre les deux appareils pour éviter tout risque de condensation de l'humidité sur les surfaces externes.
- Veuillez ne pas mettre d'objets sur votre réfrigérateur et positionnez-le dans un endroit convenable de sorte qu'il puisse y avoir un vide d'au moins 15 cm au-dessus.
- Vous ne devez en aucun cas déplacer ou enlever le bac de récupération des eaux de dégivrage.
- Ne posez pas d'aliments ou de récipients très chauds sur le réfrigérateur. Celui-ci pourrait être endommagé.



- Si vous voulez le positionner tout près d'un mur, veuillez laissez un espace d'au moins 2 cm entre les deux.
- Pour éviter que le condenseur (grille noire à l'arrière) ne touche au mur, installez l'intercalaire plastique fourni pour le mettre à bonne distance (pour le fixer, emboitez et tournez-le de 90°).
- Pour obtenir un bon fonctionnement dépourvu de toute vibration, il est impératif de positionner l'appareil de niveau (contrôle avec un niveau) à l'aide des pieds réglables avant qui doivent être réglés pour obtenir le niveau (tournez les pieds réglables dans le sens des aiguilles d'une montre ou dans le sens inverse). Cette procédure doit être effectuée impérativement avant de placer les aliments dans le réfrigérateur.
- Avant d'utiliser votre appareil, nettoyez toutes ses pièces avec de l'eau chaude dans laquelle vous aurez ajouté un produit de nettoyage non corrosif, puis rincez avec de l'eau propre et séchez. A l'issue du processus de nettoyage, remettez toutes les pièces en place.

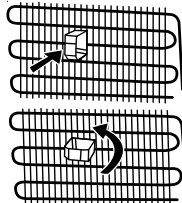

Avant de commencer à utiliser votre appareil

- Après avoir été transporté, déballé et installé, avant la première utilisation, laissez obligatoirement votre appareil se reposer pendant 3 heures (en position verticale), puis insérez la fiche dans la prise murale. Si vous le branchez sans attendre ce délai, vous risquez d'endommager le compresseur.
- Vous pourrez sentir une odeur la première fois que vous faites fonctionner votre appareil; cette odeur disparaîtra une fois que le processus de froid commencera.

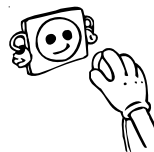

PARTIE 2. LES DIFFERENTES FONCTION ET POSSIBILITES

Réglage du thermostat

THERMOSTAT DU CONGÉLATEUR

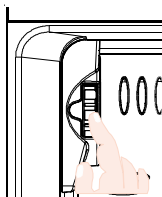

THERMOSTAT DU RÉFRIGÉRATEUR

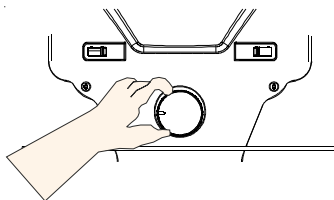

Les thermostats du congélateur et du réfrigérateur règlent automatiquement la température intérieure des compartiments. En tournant le bouton du thermostat congélateur de la position 1 à 5 et le bouton du thermostat réfrigérateur de MIN à MAX, on obtient des températures plus froides. Pendant les saisons froides, vous pouvez régler à des positions inférieures pour diminuer la consommation d'énergie.

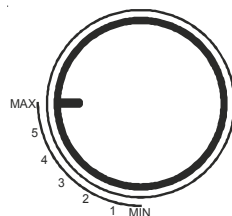

Remarque : les températures du congélateur et du réfrigérateur s'influencent mutuellement. En effet, pour obtenir des températures plus basses dans le compartiment réfrigérateur lorsque son thermostat est au maximum, il faut régler le thermostat du congélateur à une valeur plus élevée. Pour obtenir des températures plus basses dans le compartiment congélateur lorsque son thermostat est au maximum, il faut régler le thermostat du réfrigérateur à une valeur plus basse.

SAISON	HIVER	PRINTEMPS/AUTOMNE	ÉTÉ
Température ambiante	$10^{\circ}\text{C} < T_{\text{amb}} < 16^{\circ}\text{C}$	$16^{\circ}\text{C} < T_{\text{amb}} < 25^{\circ}\text{C}$	$25^{\circ}\text{C} < T_{\text{amb}} < 43^{\circ}\text{C}$
Cryostat	Placez sur la position correcte entre MIN et 2.	Placez sur la position correcte entre 2 et 3.	Placez sur la position correcte entre 3 et MAX.
Thermostat de congélation	Les positions 2.5 et 3 seront suffisantes selon le modèle du réfrigérateur.	Les positions 2.5 et 3 seront suffisantes selon le modèle du réfrigérateur.	Les positions 2.5 et 3 seront suffisantes selon le modèle du réfrigérateur.
	Si votre réfrigérateur est situé dans un local très froid avec une température ambiante de 10°C , et si le compartiment de refroidissement est froid avec le thermostat de refroidissement au minimum, vous pouvez régler le thermostat de congélation au minimum.		Avec des températures ambiantes supérieures à 38°C , si le compartiment de refroidissement n'est pas suffisamment froid, vous pouvez régler le thermostat de congélation au maximum.
Remarques	Les valeurs par défaut de votre réfrigérateur sont 2,5-3 pour le thermostat du compartiment de congélation, et 3 pour le thermostat du compartiment de refroidissement.		
	Il est recommandé de ne pas changer les positions du thermostat de congélation sauf dans les conditions visées ci-dessus. Le thermostat de refroidissement peut être réglé selon la température ambiante comme décrit ci-dessus.		
	Les valeurs indiquées dans le tableau sont les positions recommandées du thermostat. Ces valeurs peuvent varier selon les conditions d'utilisation.		

Veillez remarquer que la température ambiante, la température des aliments nouvellement conservés et la fréquence d'ouverture de la porte, affectent la température dans les compartiments réfrigérateur et congélateur. *Changez le réglage de la température si nécessaire.*

- Si vous connectez l'appareil pour la première fois, l'appareil devra d'abord fonctionner en continu pendant 24 heures, de sorte que la température soit assez basse pour une réfrigération adéquate de la nourriture.
- Pendant cette période de réfrigération, vous ne devez pas souvent ouvrir la porte et il est préférable de ne pas mettre trop de nourriture dans l'appareil.
- Si l'appareil est éteint ou débranché, vous devez attendre au moins 5 minutes avant de le remettre en marche pour ne pas endommager le compresseur.
- Il est recommandé de congeler des aliments frais à l'étagère supérieure et loin du thermostat.

PARTIE 3. ACCESSOIRES

Bac à Glaçons

Remplir le bac à glaçons au $\frac{3}{4}$ d'eau et placer-le dans le congélateur.

Une fois que l'eau s'est entièrement transformée en glace, tordez le bac entre vos mains pour détacher les glaçons (voir figure ci-dessous).

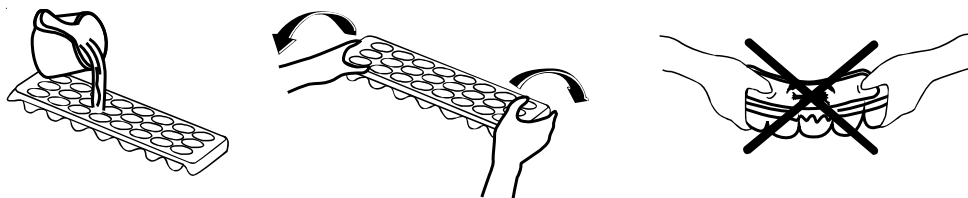

Indicateur De Température

Pour vous aider à bien régler votre appareil nous avons équipé votre réfrigérateur d'un indicateur de température, celui-ci étant placé dans la zone la plus froide.

Pour la bonne conservation des denrées dans votre réfrigérateur et notamment dans la zone la plus froide, veillez à ce que sur l'indicateur de température le logo « OK » apparaisse. Si « OK » n'apparaît pas, la température est mal réglée au niveau du thermostat et il faudra modifier le réglage vers un chiffre plus haut.

L'indication « OK » apparaissant en noir est difficilement visible si l'indicateur de température est mal éclairé. La bonne lecture de celui-ci est facilitée s'il est correctement éclairé.

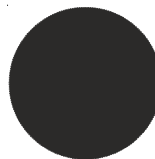

A chaque modification de la manette de réglage de température (thermostat), attendez la stabilisation de la température à l'intérieur de l'appareil avant de procéder si nécessaire, à un nouveau réglage pour l'affichage de « OK ». Ne modifiez la position de la manette de réglage de température que progressivement et attendez au moins 12 heures avant de procéder à une nouvelle vérification et à une éventuelle modification.

NOTE: Après chargement dans l'appareil de denrées fraîches ou après ouvertures répétées (ou ouverture prolongée) de la porte l'intérieur du réfrigérateur va remonter en température et il sera normal que l'inscription « OK » n'apparaisse pas momentanément sur l'indicateur de réglage de température. Il faudra donc attendre un certain temps que la partie réfrigérateur refroidisse à nouveau pour que le « OK » s'affiche de nouveau.

Si l'évaporateur du compartiment réfrigérateur (paroi du fond de l'appareil) se couvre anormalement de givre (appareil trop chargé, température ambiante élevée, ouvertures fréquentes de la porte), réglez la manette du thermostat sur une position inférieure afin d'obtenir de nouveau des périodes d'arrêt du compresseur.

Emplacement des denrées

Zone la plus froide



Vous obtiendrez une meilleure conservation de vos aliments si vous les placez dans la zone de froid convenant le mieux à leur nature. La zone la plus froide se situe juste au-dessus de bac à légumes.

Le symbole ci-contre indique l'emplacement de zone la plus froide de votre réfrigérateur

La zone la plus froide du compartiment réfrigérateur est délimitée par les autocollants collés sur le côté gauche de la paroi.

La limite supérieure de la zone la plus froide est indiquée par la base inférieure de l'autocollant (pointe de la flèche). La clayette supérieure de la zone la plus froide doit être au même niveau que la pointe de la flèche. La zone la plus froide se situe en-dessous de ce niveau.

Ces clayettes étant amovibles, veillez à ce qu'elles soient toujours au même niveau que ces limites de zone décrites sur les autocollants, afin de garantir les températures dans cette zone.

Chaque type d'aliment a une température de conservation idéale et donc un emplacement précis à respecter.

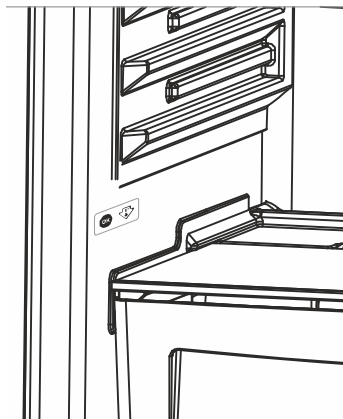

Emplacements	Produits
Clayettes supérieures	Aliments cuits, entremets et toutes denrées à consommer assez rapidement.
Zone la plus froide	Viande, volaille, gibier et poissons crus. Temps maximum de conservation : 1 à 2 jours. Fruits frais, charcuterie.
Bac à légumes	Légumes frais, fruits.
Contre-porte	Les balconnets recevront, en bas les bouteilles puis en remontant, les produits de faible volume et d'emploi courant (yaourts, crème fraîche,...).
	Le beurre, les fromages cuits et les œufs trouveront leur place dans les casiers appropriés.

Flexi zone (Dans certains modèles)

Compartment petit déjeuner / réfrigéré

En option, le compartiment réfrigéré peut servir de compartiment petit déjeuner grâce au dispositif qui se trouve sur le conduit d'air. Si vous voulez l'utiliser comme compartiment petit déjeuner, assurez-vous que le rabat est fermé

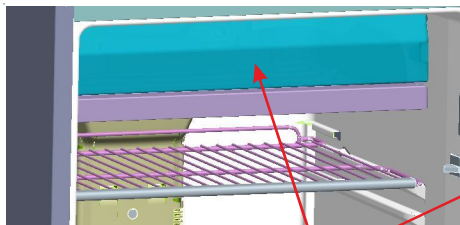

Image 1.

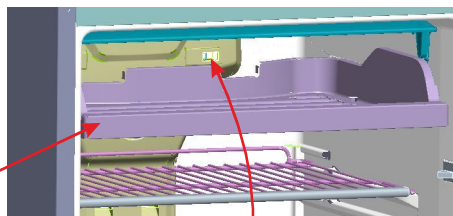
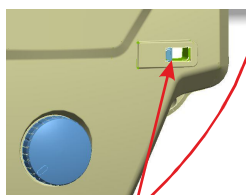

Image 2.

Petit déjeuner / réfrigéré

Lorsque vous souhaitez l'utiliser comme compartiment réfrigéré, il suffit d'ouvrir le rabat. Le compartiment réfrigéré permet à vos denrées d'être conservées à une température de 0°C. Vous pouvez laisser les aliments congelés sortis du surgélateur se dégivrer ou laisser des denrées comme la viande et le poisson (contenus dans des sachets ou emballages en plastique) à utiliser dans 1 à 2 jours sans les congeler. (L'eau se congèle à une température de 0°C. Toutefois, des denrées comme le sel ou le sucre peuvent se congeler dans des environnements plus froids.)



Rabat

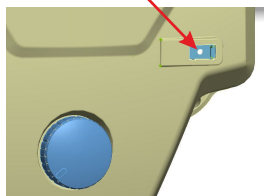

! Veuillez ne pas mettre les aliments que vous souhaitez congeler ou les glacières dans ce compartiment.

Vous pouvez agrandir le volume intérieur du réfrigérateur en enlevant ce compartiment.

Pour enlever les compartiments petit déjeuner / réfrigéré, procédez comme suit :

Faites glisser le compartiment à rails et poussez-le vers vous. (Schéma-2)

Enlevez le compartiment en libérant les roues des rails, à partir du point d'arrêt. (Schéma-2)

Remarque

- À moins de vouloir utiliser le compartiment réfrigéré, veillez à ce que les rabats soient fermés.
- Si l'option flexizone n'est pas disponible sur votre modèle, veuillez garder les rabats fermés

Compartiment réfrigérateur

- Le réglage du compartiment réfrigérateur à 2-3 barres graphiques est suffisant pour un fonctionnement en conditions normales.
- Pour réduire l'humidité et éviter une augmentation conséquente de gel, ne placez jamais des liquides dans des récipients ouverts à l'intérieur du réfrigérateur.
- N'introduisez jamais des aliments chauds dans le réfrigérateur. Les aliments chauds doivent d'abord refroidir à la température ambiante et être disposés de manière à ce qu'une circulation adéquate d'air soit assurée à l'intérieur du compartiment.
- Introduisez la viande et les poissons nettoyés (emballé en paquets ou en feuilles de cellophane) que vous allez utiliser dans les 1-2 jours à venir.
- Vous pouvez mettre les fruits et les légumes dans le bac à légumes sans les emballer.

Compartiment congélateur

- Le réglage du compartiment réfrigérateur à 2-3 barres graphiques est suffisant pour un fonctionnement en conditions normales.
- Le congélateur est utilisé pour la conservation d'aliments congelés ou surgelés pendant des longues périodes de temps et pour la fabrication de glaçons.
- Ne placez pas les aliments frais et chauds à côté des aliments déjà congelés, car les aliments congelés pourraient se dégeler.
- Avant la congélation d'aliments frais (viandes, poissons et viande hachée), divisez-les en portions utilisables en une fois.
- Pendant la congélation des aliments, la quantité maximale de denrées fraîches (en kg) susceptible d'être congelée en 24 heures est indiquée sur l'étiquette de l'appareil.
- Il est recommandé de congeler des aliments frais à l'étagère supérieure et loin du thermostat.
- Pendant la congélation des aliments : réglez le thermostat du congélateur au MAX 2 heures avant de congeler les aliments frais. Après 2 heures de lieu de pré-congélation, placez rapidement les aliments dans le congélateur. Au cours de la congélation, le thermostat du congélateur reste au MAX. Veillez à ce que les aliments frais n'entrent pas contact avec les aliments déjà congelés ! Dès que les aliments sont congelés, vous devez à nouveau régler la position actuelle du thermostat du congélateur (après une durée maximale de 24 heures).
- Pour le stockage des aliments surgelés ; **les instructions mentionnées sur l'emballage des aliments surgelés doivent toujours être respectées à la lettre et si aucune information est marquée, ne stockez pas les aliments pendant plus de 3 mois à compter de la date d'achat.**
- Lorsque vous achetez les aliments surgelés, **assurez-vous qu'ils ont été surgelés à une température adéquate et que l'emballage est intact.**
- Les aliments surgelés doivent être transportés dans des récipients appropriés afin de maintenir leur qualité et doivent être introduits dans le compartiment de congélation de l'appareil dans les meilleurs délais possibles.

- Si un emballage d'aliments surgelés montre des signes d'humidité et de gonflement anormal, il est probable que celui-ci a été conservé précédemment à une température inadéquate et que le contenu est détérioré.
- **La durée de conservation des aliments** surgelés dépend de la température ambiante, du réglage du thermostat, de la fréquence d'ouverture de la porte, du type d'aliment et du temps requis pour acheminer le produit du magasin à votre domicile. Il est conseillé de toujours respecter les consignes figurant sur l'emballage et de ne jamais excéder la durée de conservation maximale indiquée.

PARTIE 5. NETTOYAGE ET ENTRETIEN

- Assurez-vous d'avoir débranché la fiche de la prise murale avant le début du nettoyage.

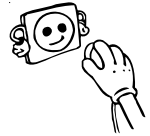

- Veuillez ne pas nettoyer le réfrigérateur en y versant de l'eau.

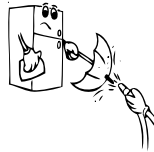

- Vous pouvez nettoyer les parties internes et externes de votre appareil avec de l'eau chaude et savonneuse et à l'aide d'un tissu ou d'une éponge douce.

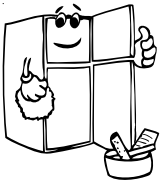
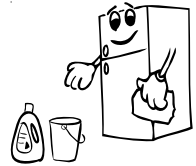

- Veuillez retirer les accessoires les uns après les autres, et nettoyez-les à l'eau savonneuse. Ne les nettoyez pas à l'intérieur d'un lave-vaisselle.



- N'utilisez jamais des produits inflammables, explosifs, ou corrosifs comme le diluant, le gaz, ou l'acide.
- N'utilisez pas des produits abrasifs, détergents ou savons. Après le lavage, rincez à l'eau propre et séchez soigneusement. Quand vous avez terminé le nettoyage, rebranchez la prise avec les mains sèches.

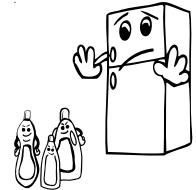

- Le condenseur (la pièce à ailettes noire se trouvant à l'arrière) doit être nettoyé à l'aide d'un aspirateur ou d'une brosse au moins une fois par an. Ceci permettra à votre réfrigérateur de fonctionner plus efficacement et vous permettra d'économiser de l'énergie.

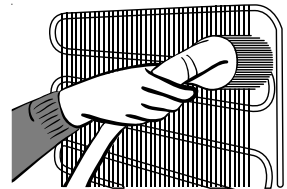

Pensez à débrancher votre réfrigérateur avant de procéder au nettoyage.

Veillez à ce que l'eau n'entre pas en contact avec les connexions électriques de la commande de température ou l'éclairage intérieur. Inspectez le joint de porte de temps en temps.

Dégivrage

- Le dégivrage se produit automatiquement dans le compartiment du réfrigérateur pendant le fonctionnement, l'eau dégivrée est recueillie par le plateau d'évaporation et s'évapore automatiquement.

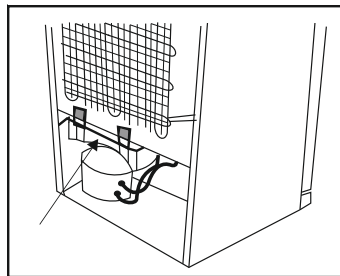

Remplacer l'ampoule

- Débranchez l'appareil de la prise de courant,
- Retirez le protège-lampe du réfrigérateur avec un tournevis moins, enlevez le couvercle. (A)
- Remplacer l'ampoule par une autre de même type dont la puissance max est de 15 W.
- Remplacez le couvercle de la lampe et (C) branchez l'appareil après 5 minutes

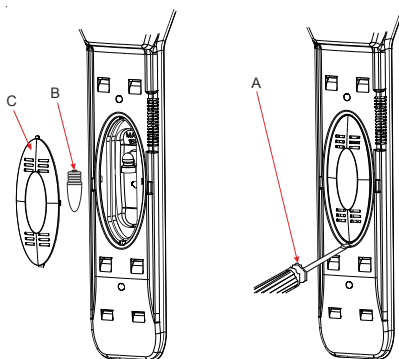

PARTIE 6.

TRANSPORT ET CHANGEMENT DE POSITION D'INSTALLATION

Transport et déplacement de l'appareil

- Les emballages originaux et les mousses peuvent être conservés pour un éventuel futur transport.
- En cas de nouveau transport, vous devez attacher votre réfrigérateur avec un matériau d'emballage épais, des bandes adhésives, et des fils. N'oubliez pas de vous conformer à la réglementation relative au transport mentionnée dans l'emballage.
- Lors du déplacement ou du transport, enlevez d'abord les pièces mobiles qui se trouvent à l'intérieur de l'appareil (étagères, accessoires, compartiment légumes, etc.) ou reliez-les à l'aide du ruban adhésif à la partie intérieure du réfrigérateur afin de les protéger contre les chocs.

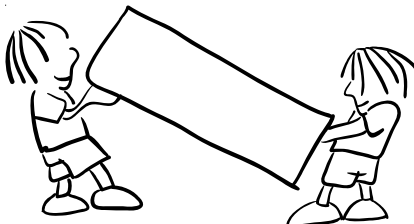

Veillez prêter attention pour que votre réfrigérateur soit transporté verticalement.

PARTIE 7.

AVANT D'APPELER LE SERVICE APRÈS-VENTE

Si l'appareil ne fonctionne pas bien, on peut quelques fois y remédier très simplement. Regardez d'abord les points suivants avant de contacter un technicien, de manière à économiser du temps et de l'argent.

Ce qu'il faut faire lorsque votre réfrigérateur ne fonctionne pas

Vérifiez:

- Que l'appareil n'est pas alimenté,
- Le contacteur général de la maison est débranché,
- La prise n'est pas suffisante. Pour faire cette vérification, branchez un autre appareil qui fonctionne dans cette prise

Ce qu'il faut faire lorsque votre réfrigérateur fonctionne mal :

Vérifiez:

- Si vous n'avez pas surchargé l'appareil,
- Si les portes sont correctement fermées,
- S'il n'y a pas de poussière sur le condenseur,
- S'il y a suffisamment de place au niveau des parois arrière et latérale.

S'il y a du bruit ;

Le gaz de refroidissement qui circule dans le réfrigérateur peut faire un petit bruit (bruit de bouillonnement) même lorsque le compresseur ne fonctionne pas. Ne vous inquiétez pas, c'est presque normal. Si ces sons sont différents, vérifiez si ;

- La mise à niveau de l'appareil a été bien effectuée
- Rien ne touche la partie arrière.
- Les objets sur l'appareil vibrent.

Si votre réfrigérateur ne refroidit pas suffisamment ;

Votre réfrigérateur a été fabriqué pour fonctionner à des intervalles de température ambiante précises conformément à la classe climatique figurant sur l'étiquette d'information. Pour un refroidissement efficace, nous vous conseillons de respecter les valeurs de température ci-après :

Classe climatique	Température ambiante (°C)
T	Entre 16 et 43 (°C)
ST	Entre 16 et 38 (°C)
N	Entre 16 et 32 (°C)
SN	Entre 10 et 32 (°C)

Recommandations

- Si vous n'utilisez pas l'appareil pendant un long moment (par exemple pendant les vacances d'été), dégivrez et nettoyez le réfrigérateur et laissez la porte ouverte pour empêcher la formation de rouille et d'odeur.
- Pour interrompre complètement le fonctionnement de l'appareil, débranchez-le de la prise (pour le nettoyage et lorsque les portes sont laissées ouvertes)

Quelques conseils pour économiser de l'énergie

- 1.** Installez l'appareil dans une pièce humide, bien aérée, loin de la lumière directe du soleil et des sources de chaleur comme (le radiateur, la cuisinière, etc.). Dans le cas contraire, utilisez une plaque d'isolation.
- 2.** Laissez les aliments et les boissons chauds refroidir hors de l'appareil.
- 3.** Pour geler les denrées congelées, introduisez-les dans le compartiment réfrigérateur. La faible température des aliments congelés aidera à la réfrigération du compartiment réfrigérateur pendant la décongélation. Ce qui vous aide à économiser de l'énergie. Vous gaspillez de l'énergie lorsque vous mettez les denrées congelées hors du compartiment réfrigérateur.
- 4.** Veillez à couvrir les boissons et les aliments avant de les introduire dans l'appareil. Si vous ne le faites pas, l'humidité de l'appareil augmente d'intensité. Par conséquent, le processus de réfrigération prend plus de temps. Bien plus, le fait de couvrir vos produits avant de les ranger dans l'appareil les met à l'abri des mauvaises odeurs.
- 5.** Pendant l'introduction des aliments et des boissons dans l'appareil, laissez la porte ouverte la moins longtemps possible.
- 6.** Veillez à ce que les couvercles de tous les compartiments de l'appareil restent fermés. (bac à légumes, compartiment réfrigérateur, etc.).
- 7.** Le joint de porte doit être propre et flexible. Remplacez les joints en cas d'usure.

PARTIE - 6. FICHE PRODUIT

Marque	WALTHAM
Modèle	WT3702A+
Catégorie produit	7 (Congélateur)
Classe énergétique	A+
Consommation énergétique annuelle *	304 kwh/an
Volume brut total	341 l
Volume net total	332 l
Volume brut du réfrigérateur	278 l
Volume net du réfrigérateur	275 l
Volume brut du congélateur	63 l
Volume net du congélateur	57 l
Classement par étoiles	
Système de réfrigération	Froid Ventilé
Temps de montée de la température (-18°C) - (-9°C)	Autonomie de 11 Heures (25°C)
Pouvoir de congélation	4 Kg
Classe climatique **	T/SN (10°C-43°C)
Emission acoustiques dans l'air	44 dB(A)

* Consommation d'énergie de 304 kWh par an, calculée sur la base du résultat obtenu pour 24 heures dans des conditions d'essai normalisées. La consommation d'énergie réelle dépend des conditions d'utilisation et de l'emplacement de l'appareil.

** Cet appareil est conçu pour être utilisé à une température ambiante comprise entre 10°C et 43°C.

Informations relatives à la conformité

- Ce produit est conforme aux normes européennes de sécurité en vigueur relatives aux appareils électriques.
- L'appareil a été fabriqué en conformité avec les normes EN62552 , IEC60335 -1 / IEC60335-2-24, 2004/108/EC.

SECTION 8. PIÈCES DE VOTRE APPAREIL

A) COMPARTIMENT CONGÉLATEUR

B) COMPARTIMENT RÉFRIGÉRATEUR

- 1) BOX DU THERMOSTAT DU CONGÉLATEUR
- 2) BAC À GLAÇONS
- 3) ÉTAGÈRE DU CONGÉLATEUR
- 4) BOX DU THERMOSTAT DU RÉFRIGÉRATEUR
- 5) COUVERCLE DE LA LAMPE DU RÉFRIGÉRATEUR
- 6) ÉTAGÈRES DU RÉFRIGÉRATEUR
- 7) COUVERCLE DU BAC À LÉGUMES
- 8) BAC À LÉGUMES
- 9) PIEDS DE NIVELLEMENT
- 10) ÉTAGÈRE INFÉRIEURE
- 11) ÉTAGÈRE À BOUTEILLES
- 12) PORTE-BOUTEILLE (*)
- 13) ÉTAGÈRE FROMAGE BEURRE
- 14) BOX AROMATIQUE(*)
- 15) PORTE-OEUFS

(*)Pour certains modèles

Cette présentation est donnée à titre d'information uniquement et porte sur les différentes parties de l'appareil.

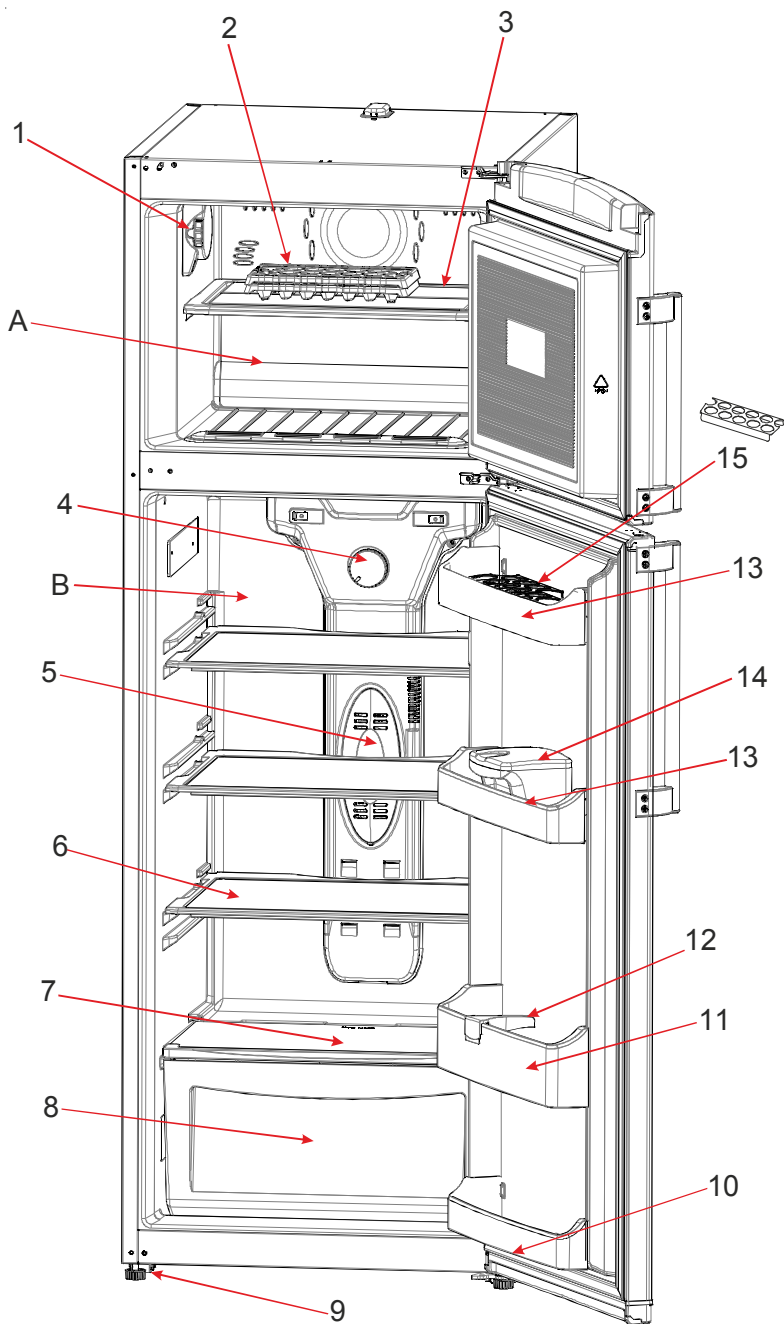

Cette présentation est donnée à titre d'information uniquement et porte sur les différentes parties de l'appareil.

VESTEL France
17 rue de la Couture 94563
Rungis cedex

52140868